

Dell Latitude E6430/E6530/E6430 ATG

Setup and Features Information

เกี่ยวกับคำเตือน



คำเตือน: 'คำเตือน' จะชี้ถึงโอกาสเกิดความเสียหายกับทรัพย์สิน การบาดเจ็บ หรือการเสียชีวิต

Latitude E6430 Front and Back View

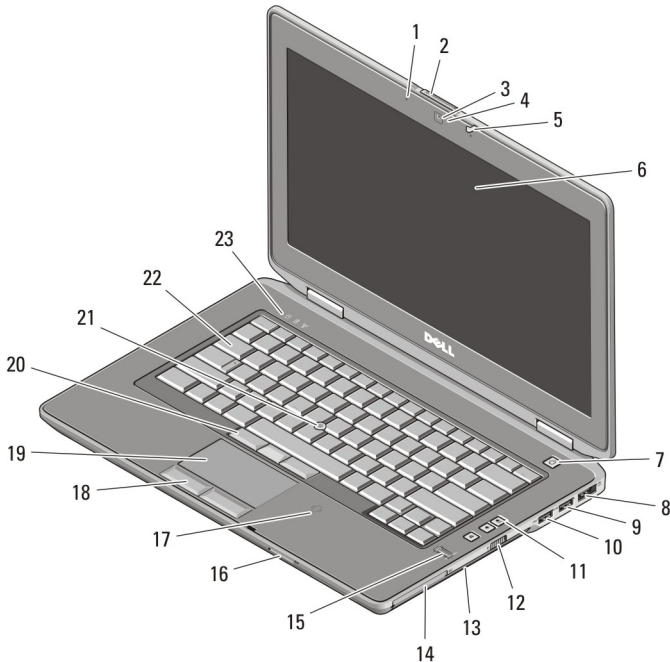

Figure 1. Front View

- | | |
|--------------------------|------------------------|
| 1. microphone | 4. camera status light |
| 2. display release latch | 5. display latch |
| 3. camera | 6. display |



OHTKCTA00

รุ่นตามข้อบังคับ: P25G, P19F, P25G
ประเภทตามข้อบังคับ: P25G001, P19F001, P25G002
2011 - 9

7. power button
8. eSATA/USB 2.0 connector
9. USB 3.0 connector
10. powered USB 3.0 connector
11. volume control buttons
12. wireless switch
13. optical drive
14. ExpressCard slot
15. fingerprint reader
16. Secure Digital (SD) memory-card reader
17. contactless smart card reader
18. touchpad buttons (2)
19. touchpad
20. trackstick buttons (3)
21. trackstick
22. keyboard
23. device status lights (hard disk, battery, and wireless)

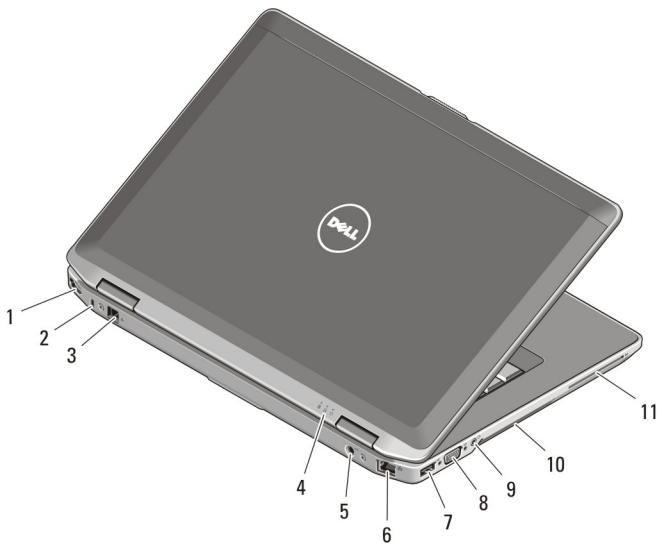

Figure 2. Back View

1. HDMI connector
2. security cable slot
3. modem connector
4. device status lights (power, hard disk, and battery)
5. power connector
6. network connector
7. USB 2.0 connector
8. VGA connector
9. audio connector
10. cooling vents
11. smart card slot



WARNING: ห้ามปิดกัน ต้นวัตถุเข้าข้างในช่องระบายอากาศ หรือปล่อยให้มีส่วนสัมผัสภายในนั้น อย่าเก็บคอมพิวเตอร์ Dell ในที่อากาศถ่ายเทไม่ดี เช่น ในกระเป๋านเอกสารปิดที่ขณะเครื่องทำงาน อากาศที่ไม่ถ่ายเทอาจทำให้เกิดความเสียหายกับคอมพิวเตอร์หรือทำให้เกิดเพลิงไหม้ได้ คอมพิวเตอร์จะเปิดใช้งานพัดลมเมื่อมีความร้อน เสียงของพัดลมเป็นการทำงานปกติ และไม่ถือเป็นข้อผิดพลาดของพัดลมหรือคอมพิวเตอร์แต่อย่างใด

Latitude E6530 Front and Back View

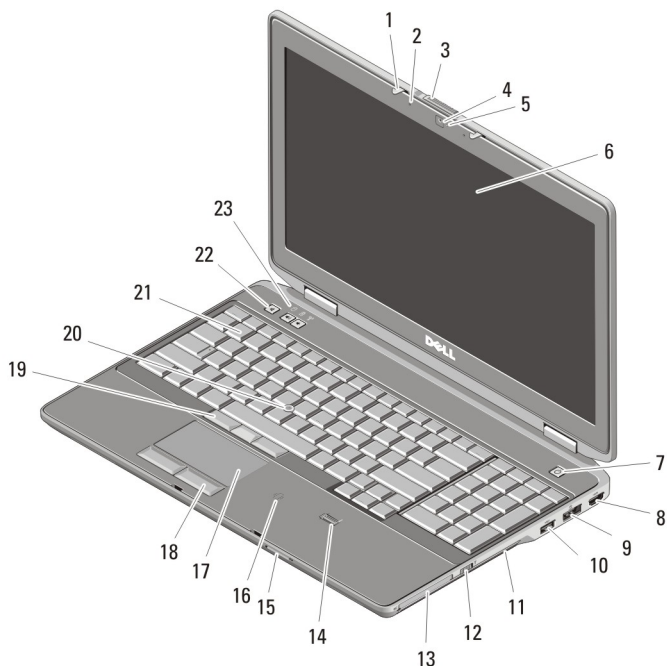

Figure 3. Front View

- | | |
|----------------------------|--|
| 1. display latch | 10. powered USB 3.0 connector |
| 2. microphone | 11. optical drive |
| 3. display release latch | 12. wireless switch |
| 4. camera | 13. ExpressCard slot |
| 5. camera status light | 14. fingerprint reader |
| 6. display | 15. Secure Digital (SD) memory-card reader |
| 7. power button | 16. contactless smart card reader |
| 8. HDMI connector | 17. touchpad |
| 9. eSATA/USB 2.0 connector | |

- 18. touchpad buttons (2)
- 19. trackstick buttons (3)
- 20. trackstick
- 21. keyboard
- 22. volume control buttons
- 23. device status lights (hard disk, battery, and wireless)

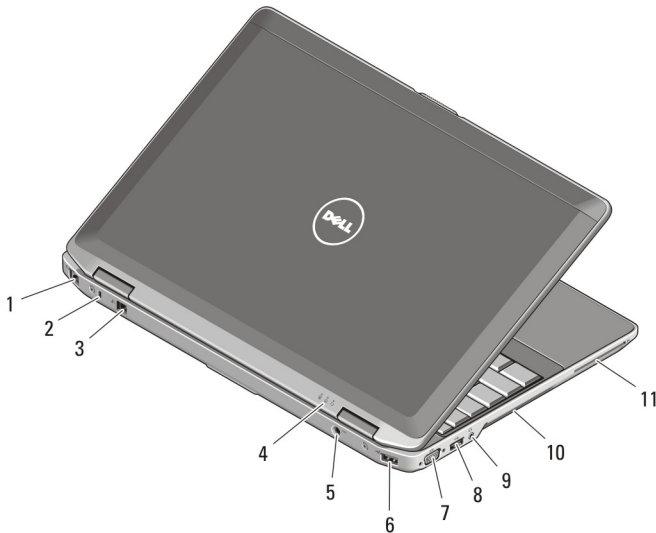

Figure 4. Back View

- 1. network connector
- 2. security cable slot
- 3. modem connector
- 4. device status lights (power, hard disk, and battery)
- 5. power connector
- 6. USB 2.0 connector
- 7. VGA connector
- 8. USB 3.0 connector
- 9. audio connector
- 10. cooling vents
- 11. smart card slot



WARNING: ห้ามปิดกัน ดันวัตถุเข้าข้างในช่องระบายอากาศ หรือปล่อยให้มีส่วนสัมผัสภายในนั้น อย่าเก็บคอมพิวเตอร์ Dell ในที่อากาศถ่ายเทไม่ดี เช่น ในกระเป๋ากลับรถจักรยานยนต์ขณะเครื่องทำงาน อากาศที่ไม่ถ่ายเทอาจทำให้เกิดความเสียหายกับคอมพิวเตอร์หรือทำให้เกิดเพลิงไหม้ได้ คอมพิวเตอร์จะเปิดใช้งานพัดลมเมื่อมีความร้อน เสียงของพัดลมเป็นการทำงานปกติ และไม่ถือเป็นข้อผิดพลาดของพัดลมหรือคอมพิวเตอร์แต่อย่างใด

Latitude E6430 ATG Front and Back View

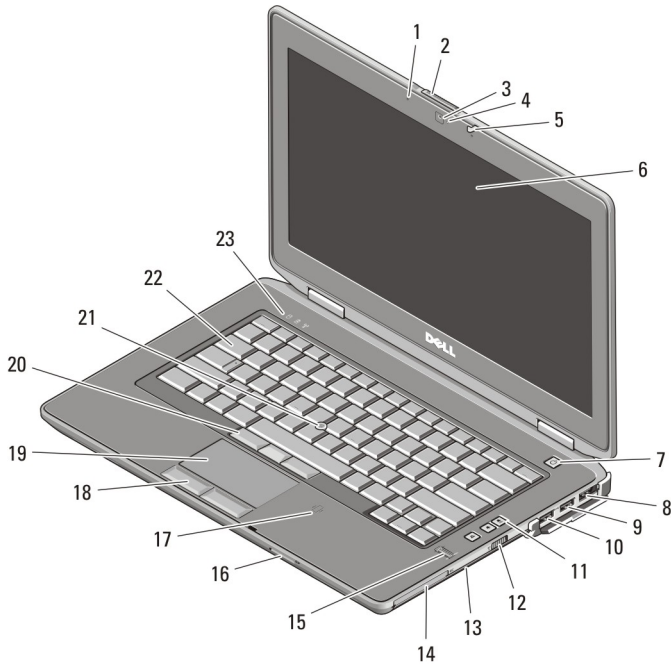

Figure 5. Front view

- | | |
|-------------------------------|---|
| 1. microphone | 14. ExpressCard slot |
| 2. display release latch | 15. fingerprint reader |
| 3. camera | 16. Secure Digital (SD) memory-card reader |
| 4. camera status light | 17. contactless smart card reader |
| 5. display latch | 18. touchpad buttons (2) |
| 6. display | 19. touchpad |
| 7. power button | 20. trackstick buttons (3) |
| 8. eSATA/USB 2.0 connector | 21. trackstick |
| 9. USB 3.0 connector | 22. keyboard |
| 10. powered USB 3.0 connector | 23. device status lights (hard disk, battery, and wireless) |
| 11. volume control buttons | |
| 12. wireless switch | |
| 13. optical drive | |

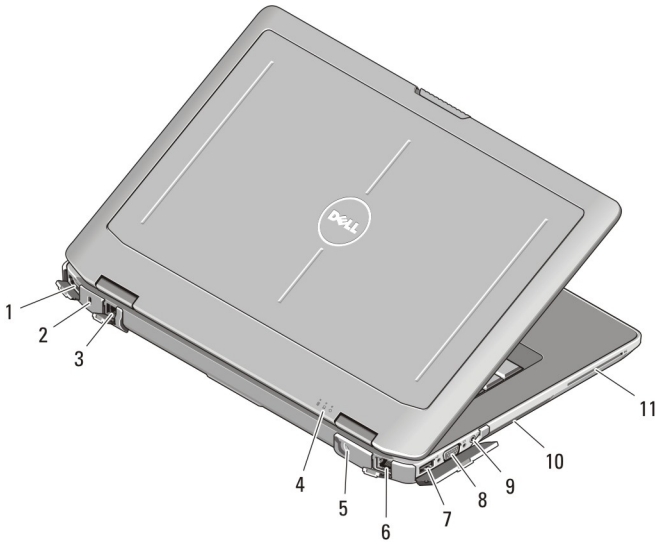

Figure 6. Back view

- | | |
|---|----------------------|
| 1. HDMI connector | 7. USB 2.0 connector |
| 2. security cable slot | 8. VGA connector |
| 3. modem connector /WWAN pass-through (optional) | 9. audio connector |
| 4. device status lights (power, hard disk, and battery) | 10. cooling vents |
| 5. power connector | 11. smart card slot |
| 6. network connector | |



WARNING: ห้ามปิดกัน ดันวัตถุเข้าข้างในช่องระบายอากาศ หรือปล่อยให้มีส่วนประกอบในนั้น อย่าเก็บคอมพิวเตอร์ Dell ในที่อากาศถ่ายเทไม่ดี เช่น ในกระเป๋านเอกสารปิดที่ขณะเครื่องทำงาน อากาศที่ไม่ถ่ายเทอาจทำให้เกิดความเสียหายกับคอมพิวเตอร์หรือทำให้เกิดเพลิงไหม้ได้ คอมพิวเตอร์จะเปิดใช้งานพัดลมเมื่อมีความร้อน เสียงของพัดลมเป็นการทำงานปกติ และไม่ถือเป็นข้อผิดพลาดของพัดลมหรือคอมพิวเตอร์แต่อย่างใด

Installing Handle Assembly (Latitude E6430 ATG)

1. Insert a paper clip into the release holes to unlock and remove the covering plugs from their slots.

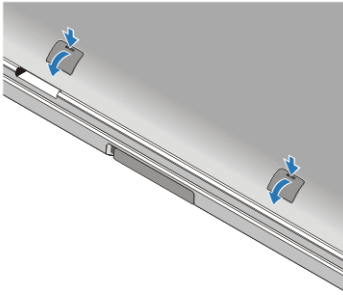

2. Place the handle assembly into the slots. Use the screws to tighten and secure the handle assembly to the computer.

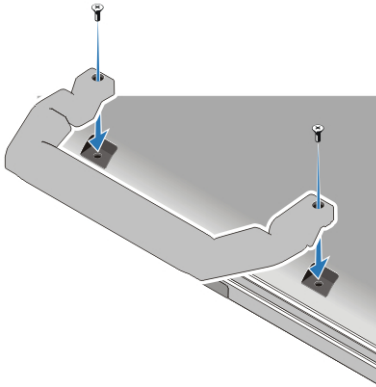

Quick Setup



WARNING: ก่อนเริ่มขั้นตอนใดๆ ในหัวข้อนี้ กรุณาอ่านข้อมูลด้านความปลอดภัยที่มาพร้อมกับคอมพิวเตอร์ สำหรับคำแนะนำในการใช้งานที่เหมาะสม กรุณาดูได้จาก www.dell.com/regulatory_compliance



WARNING: อะแดปเตอร์ AC สามารถใช้ได้กับตัวรับไฟฟ้าทั่วโลก ทั้งนี้ขั้วต่อไฟและสายไฟที่ใช้งานอาจแตกต่างกันไปในแต่ละประเทศ การใช้สายที่ไม่เหมาะสมหรือเชื่อมต่อกับสายพ่วงหรือตัวรับไฟฟ้าที่ไม่ถูกต้องอาจทำให้เกิดเพลิงไหม้หรือความเสียหายกับอุปกรณ์ได้



CAUTION: ขณะปลดสายอะแดปเตอร์ AC จากคอมพิวเตอร์ ให้จับที่ขั้วต่อ อย่าจับที่ตัวสาย จากนั้นดึงให้มันและเบาเมื่อเพื่อไม่ให้สายเกิดความเสียหาย ขณะพันกับสายอะแดปเตอร์ AC ตรวจสอบให้แน่ใจว่ามุมของขั้วต่อที่อะแดปเตอร์ AC อยู่ในทิศทางที่ถูกต้องเพื่อป้องกันสายเกิดความเสียหาย



NOTE: อุปกรณ์บางชนิดอาจไม่มีให้หากคุณไม่ได้สั่งซื้อ

1. Connect the AC adapter to the AC adapter connector on the computer and to the electrical outlet.

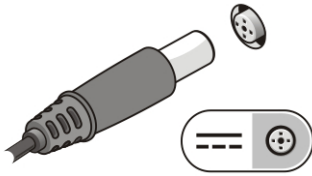

Figure 7. AC Adapter

2. Connect the network cable (optional).

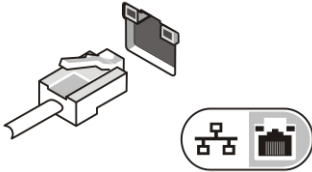

Figure 8. Network Connector

3. Connect USB devices, such as a mouse or keyboard (optional).

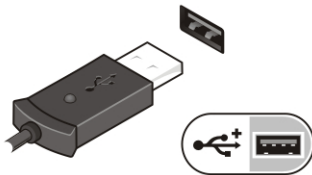

Figure 9. USB Connector

4. Open the computer display and press the power button to turn on the computer.

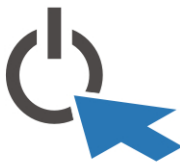

Figure 10. Power Button

5. Connect the external antennae (purchased by customer) to the RF cable (provided by Dell) present on the RF board. (Applicable only for E6430 ATG)

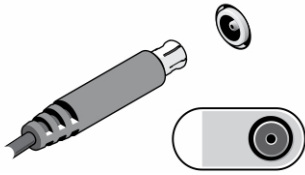



Figure 11. RF Pass Connector

 **NOTE:** ขอแนะนำให้คุณเปิดและปิดเครื่องคอมพิวเตอร์ของคุณอย่างน้อยหนึ่งครั้งก่อนที่คุณจะติดตั้งการ์ด หรือเชื่อมต่อคอมพิวเตอร์เข้ากับอุปกรณ์เชื่อมต่อหรืออุปกรณ์ต่อพ่วงใดๆ อย่างเช่นเครื่องพิมพ์ เป็นต้น

Specifications

 **NOTE:** อุปกรณ์ที่ให้มาด้วยอาจแตกต่างกันในแต่ละพื้นที่ รายละเอียดทางเทคนิคต่อไปนี้เป็นส่วนที่อยู่ภายใต้เงื่อนไขของกฎหมายสำหรับจัดส่งคอมพิวเตอร์ของคุณ กรุณาดูรายละเอียดเพิ่มเติมเกี่ยวกับคอมพิวเตอร์ของคุณ โดยคลิก **Start** → **Help and Support** จากนั้นเลือกตัวเลือกเพื่อดูข้อมูลเกี่ยวกับคอมพิวเตอร์ของคุณ

Power

AC Adapter

Latitude E6430, Latitude E6530, and Latitude E6430 ATG 65 W and 90 W

 **NOTE:** 65 W AC adapter is available only for computers with integrated video card.

Input voltage 100 VAC to 240 VAC

Coin-cell battery 3 V CR2032 lithium coin cell

Physical

Latitude E6430

Height 26.90 mm to 32.40 mm (1.06 inches to 1.27 inches)

Width 352.00 mm (13.86 inches)

Depth 241.00 mm (9.49 inches)

Weight (Discrete unit with 6 cell) 2.62 kg (5.78 lb)

Latitude E6530

Physical

Height	28.30 mm to 34.20 mm (1.11 inches to 1.35 inches)
Width	384.00 mm (15.12 inches)
Depth	258.00 mm (10.16 inches)
Weight (Discrete unit with 6 cell)	2.75 kg (6.06 lb)

Latitude E6430 ATG

Height	33.80 mm to 37.80 mm (1.33 inches to 1.49 inches)
Width	359.20 mm (14.14 inches) with port cover
Depth	247.40 mm (9.74 inches) with port cover
Weight (UMA unit with 6 cell)	2.88 kg (6.34 lb)

Environmental

Operating Temperature:	0 °C to 35 °C (32 °F to 95 °F)
------------------------	--------------------------------

การค้นข้อมูลเพิ่มเติมและแหล่งข้อมูลอื่น ๆ

ดูเอกสารเกี่ยวกับความปลอดภัยและข้อบังคับที่จัดมากับคอมพิวเตอร์ของคุณและเว็บไซต์หลักเกณฑ์ควบคุมได้ที่ www.dell.com/regulatory_compliance เพื่อรับทราบข้อมูลเพิ่มเติมเกี่ยวกับ:

- หลักเกณฑ์ด้านความปลอดภัย
- การรับรองมาตรฐานควบคุม
- องค์ประกอบแวดล้อม

เข้าไปที่ www.dell.com เพื่อรับทราบข้อมูลเพิ่มเติมเกี่ยวกับ:

- การรับประกัน
- ข้อกำหนดและเงื่อนไข (เฉพาะในสหรัฐฯ)
- ข้อตกลงสิทธิ์ใช้งานผู้ใช้ปลายทาง

ตรวจสอบข้อมูลเพิ่มเติมเกี่ยวกับผลิตภัณฑ์ของคุณได้ที่ support.dell.com/manuals.

เครื่องหมายการค้าที่ใช้ในข้อมูลชุดนี้: Dell™, โลโก้ DELL, Dell Precision™, Precision ON™, ExpressCharge™, Latitude™, Latitude ON™, OptiPlex™, Vostro™ และ Wi-Fi Catcher™ เป็นเครื่องหมายการค้าของ Dell Inc. Intel®, Pentium®, Xeon®, Core™, Atom™, Centrino® และ Celeron® เป็นเครื่องหมายการค้าจดทะเบียนหรือเครื่องหมายการค้าของ Intel Corporation ในสหรัฐอเมริกา และในประเทศอื่น AMD® เป็นเครื่องหมายการค้าจดทะเบียนและ AMD Opteron™, AMD Phenom™, AMD Sempron™, AMD Athlon™, ATI Radeon™ และ ATI FirePro™ เป็นเครื่องหมายการค้าของ Advanced Micro Devices, Inc. Microsoft®, Windows®, MS-DOS®, Windows Vista®, ปุ่มเริ่มการทำงานของ Windows Vista และ Office Outlook® เป็นเครื่องหมายการค้าหรือเครื่องหมายการค้าจดทะเบียนของ Microsoft Corporation ในสหรัฐอเมริกา และ/หรือในประเทศอื่น Blu-ray Disc™ เป็นเครื่องหมายการค้าของ Blu-ray Disc Association (BDA) และให้อนุญาตใช้แสดงบนดิสก์และเครื่องเล่นแผ่น ข้อความ Bluetooth® เป็นเครื่องหมายการค้าจดทะเบียนและครอบครองโดย Bluetooth® SIG, Inc. การใช้เครื่องหมายดังกล่าวโดย Dell Inc. มีขึ้นโดยได้รับอนุญาต Wi-Fi® เป็นเครื่องหมายการค้าของ Wireless Ethernet Compatibility Alliance, Inc.